

大型LEDディスプレイ

屋内用 2.6mmピッチ

リフレッシュレート7,680Hz

屋内用 2.6mmピッチ LEDビジョン  
JDS-L2.6-P

¥30,000/1日(税別) 日数掛率B

こちらの商品は、設置場所や、ご利用時間により、  
料金が異なる場合があります。別途お見積り致します。

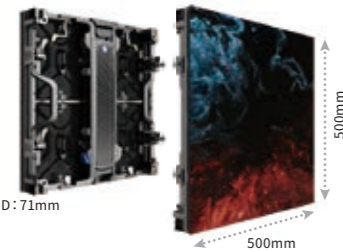

平面タイプ

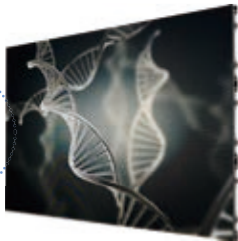

屋内用 2.6mmピッチ

リフレッシュレート7,680Hz

屋内用 2.6mmピッチ LEDビジョン  
JDS-L2.6-C

¥40,000/1日(税別) 日数掛率B

こちらの商品は、設置場所や、ご利用時間により、  
料金が異なる場合があります。別途お見積り致します。

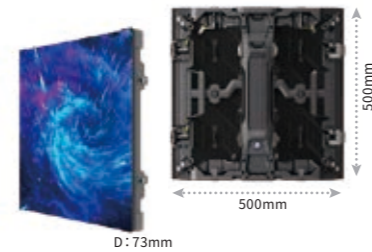

コーナー  
キューブ  
タイプ

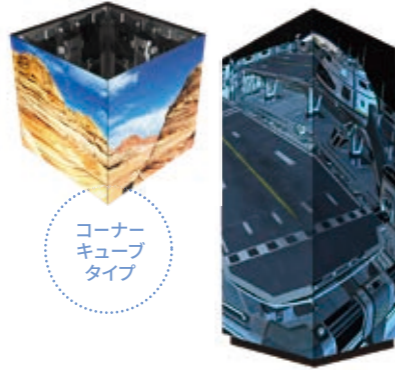

屋内用 2.6mmピッチ

リフレッシュレート7,680Hz

屋内用 2.6mmピッチ LEDビジョン  
JDS-L2.6-S

¥40,000/1日(税別) 日数掛率B

こちらの商品は、設置場所や、ご利用時間により、  
料金が異なる場合があります。別途お見積り致します。

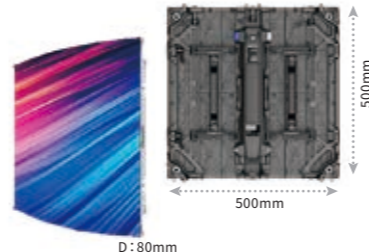

曲面タイプ



	JDS-L2.6-P	JDS-L2.6-C	JDS-L2.6-S
タイルサイズ	W500 × H500 × D71mm	W500 × H500 × D73mm	W500 × H500 × D80mm
質量	7.2kg	7.2kg	7.7kg
画素ピッチ		2.6mm	
輝度		1,000 cd/m <sup>2</sup>	
表示画素数		横192 × 縦192	
コントラスト比		5,000:1	
リフレッシュレート		7,680Hz	
カーブ率	-10°~+10°	-10°~+10°	-45°~+45°
消費電力	45W(標準)、130W(最大)	45W(標準)、150W(最大)	45W(標準)、150W(最大)
電源電圧		AC100~240V	

屋内用 2.5mmピッチ

屋内用 2.5mmピッチ LEDビジョン  
Absen PL2.5Pro

¥35,000/1日(税別) 日数掛率B

こちらの商品は、設置場所や、ご利用時間により、  
料金が異なる場合があります。別途お見積り致します。

タイルサイズ	W500 × H500 × D87mm
質量	約9.4kg
画素ピッチ	2.5mm
輝度	1,200 cd/m <sup>2</sup>
表示画素数	横200 × 縦200 (40,000/タイル)
消費電力/タイル	127.5W
電源電圧	AC100~240V

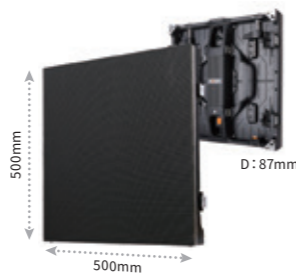

大型LEDディスプレイ

3.9mmピッチ 4,000cd/m<sup>2</sup>(屋外) リフレッシュレート7,680Hz

3.9mmピッチ LEDビジョン

屋内用 JDS-L3.9P

500 × 500  
¥25,000/1日(税別) 日数掛率B

500 × 1,000  
¥48,000/1日(税別) 日数掛率B

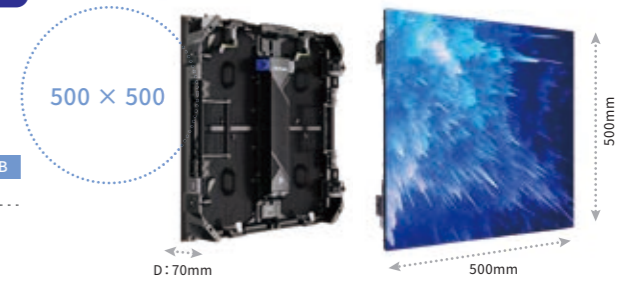

屋外用 JDS-L3.9PO

500 × 500  
¥35,000/1日(税別) 日数掛率B

500 × 1,000  
¥65,000/1日(税別) 日数掛率B

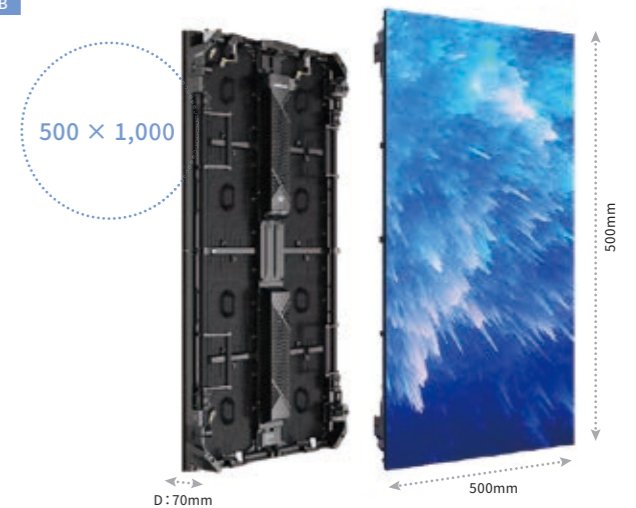

こちらの商品は、設置場所や、ご利用時間により、  
料金が異なる場合があります。別途お見積り致します。

●パネル間で10°までの曲面施工可能

	500 × 500	500 × 1,000
タイルサイズ	W500 × H500 × D70mm	W500 × H1,000 × D70mm
質量	5.8kg	10.5kg
画素ピッチ	3.9mm	
輝度	屋内用:1,500cd/m <sup>2</sup>	屋外用:4,000 cd/m <sup>2</sup>
コントラスト比	5,000:1	
表示画素数	横128 × 縦128	横128 × 縦256
リフレッシュレート	7,680Hz	
消費電力(屋内用)	25W(標準)、80W(最大)	45W(標準)、130W(最大)
消費電力(屋外用)	60W(標準)、150W(最大)	110W(標準)、300W(最大)
電源電圧	AC200~240V	
材質	マグネシウムダイキャスト、カーボンファイバー	

3.9mmピッチ 4,000cd/m<sup>2</sup>(屋外) リフレッシュレート7,680Hz

3.9mmピッチ LEDビジョン 90°ラウンドコーナー

屋内用 JDS-L3.9RC

¥25,000/1日(税別) 日数掛率B

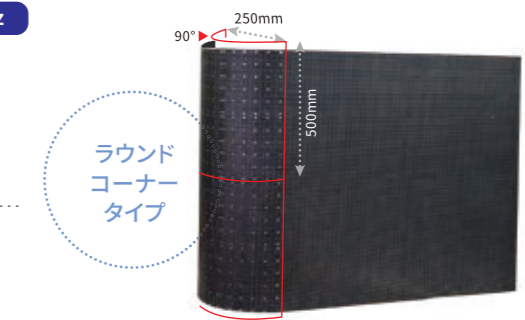

ラウンド  
コーナー  
タイプ

屋外用 JDS-L3.9RCO

¥35,000/1日(税別) 日数掛率B

屋内用 3.9mmピッチ

屋外対応 3.9mmピッチ LEDビジョン  
GLOSHIEN AM3.91-i

¥25,000/1日(税別) 日数掛率B

こちらの商品は、設置場所や、ご利用時間により、  
料金が異なる場合があります。別途お見積り致します。

タイルサイズ	W500 × H500 × D85mm
質量	9kg
画素ピッチ	3.91mm
表示画素数	横128 × 縦128 (16,384/タイル)
消費電力/タイル	100W
電源電圧	AC100~240V
環境条件	-20~50°C 10~90%RH

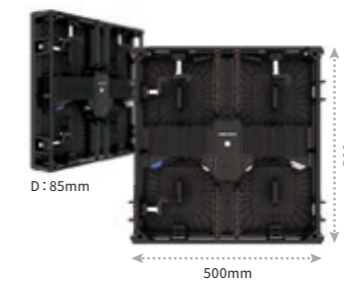

大型LEDディスプレイ

屋外用 6.25mmピッチ

屋外用 6.25mmピッチ LEDビジョン  
WINVISION GL 6

600×600  
¥40,000/1日(税別) 日数掛率B

600×1,200  
¥80,000/1日(税別) 日数掛率B

こちらの商品は、設置場所や、ご利用時間により、  
料金が異なる場合があります。別途お見積り致します。

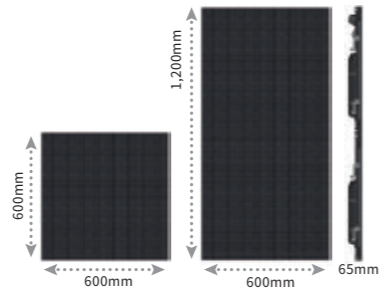

タイルサイズ	W600 × H600 × D65mm	W600 × H1,200 × D65mm
質量	5.5kg	11kg
画素ピッチ	6.25mm	
輝度	5,000 cd/m <sup>2</sup>	
表示画素数	横96×縦96(9,216/タイル)	横96×縦192(18,432/タイル)
消費電力/タイル	200W	400W

屋外用 9.375mmピッチ

屋外用 9.375mmピッチ LEDビジョン  
WINVISION GL 9

600×600  
¥30,000/1日(税別) 日数掛率B

600×1,200  
¥60,000/1日(税別) 日数掛率B

こちらの商品は、設置場所や、ご利用時間により、  
料金が異なる場合があります。別途お見積り致します。

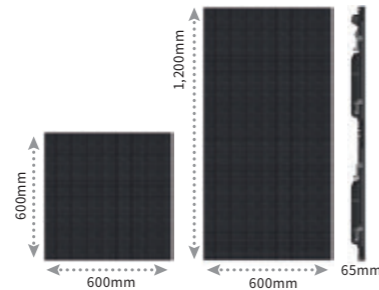

タイルサイズ	W600 × H600 × D65mm	W600 × H1,200 × D65mm
質量	4.3kg	7.8kg
画素ピッチ	9.375mm	
輝度	5,000 cd/m <sup>2</sup>	
表示画素数	横64×縦64(4,096/タイル)	横64×縦128(8,192/タイル)
消費電力/タイル	200W	400W

大型LEDディスプレイ

LEDタイル数による画面サイズ

タイルサイズ: 500×500mm

屋内用 2.6mmピッチ LEDビジョン

▪ JDS-L2.6-P

屋内用 2.5mmピッチ LEDビジョン

▪ Absen PL2.5Pro

屋内用 3.9mmピッチ LEDビジョン

▪ JDS-L3.9P

屋外用 3.9mmピッチ LEDビジョン

▪ JDS-L3.9PO

屋外用 3.9mmピッチ LEDビジョン

▪ GLOSHIEN AM3.91-i

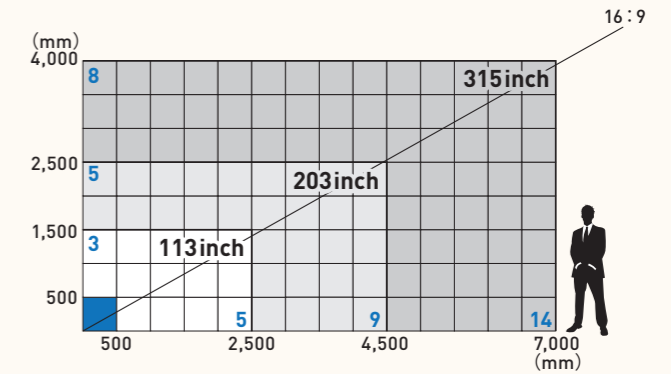

タイルサイズ: 500×1,000mm

屋内用 3.9mmピッチ LEDビジョン

▪ JDS-L3.9P

屋外用 3.9mmピッチ LEDビジョン

▪ JDS-L3.9PO

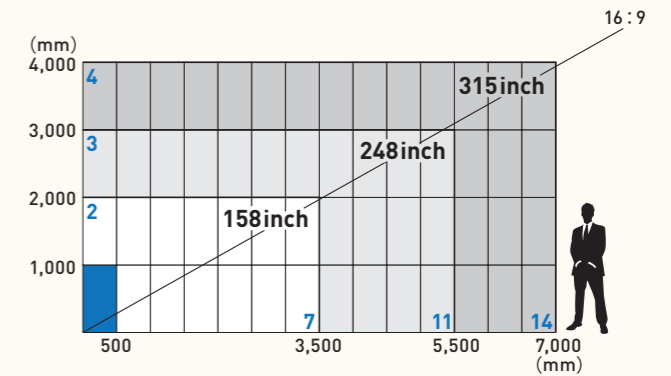

タイルサイズ: 600×600mm

屋外用 6.25mmピッチ LEDビジョン

▪ WINVISION GL 6

屋外用 9.375mmピッチ LEDビジョン

▪ WINVISION GL 9

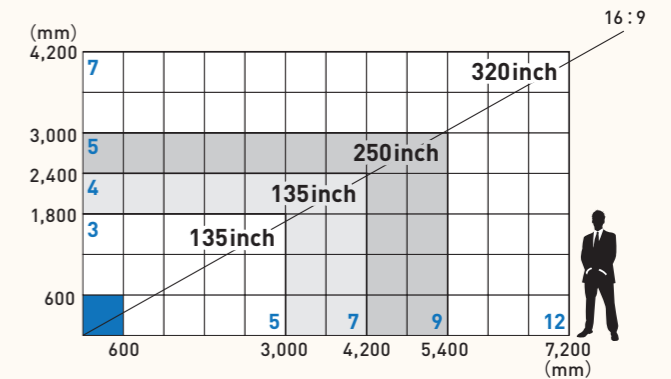

タイルサイズ: 600×1,200mm

屋外用 6.25mmピッチ LEDビジョン

▪ WINVISION GL 6

屋外用 9.375mmピッチ LEDビジョン

▪ WINVISION GL 9

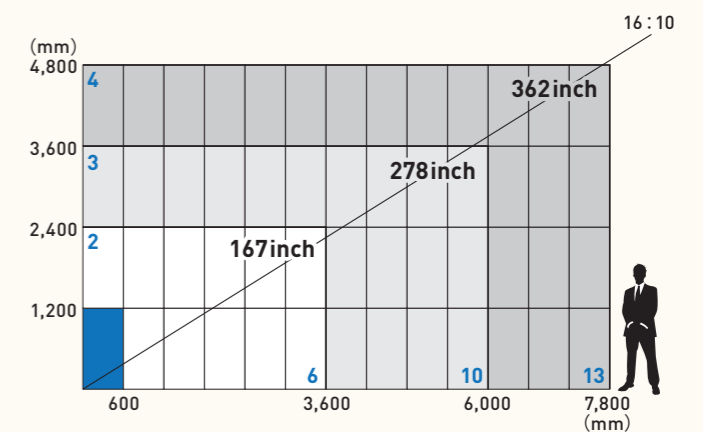

マルチ液晶ディスプレイ

屋内対応 46inch

マルチ液晶ディスプレイパネル ORION OLMU-4620s

¥70,000/1日(税別) 日数掛率B

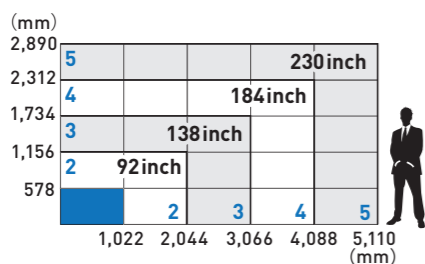
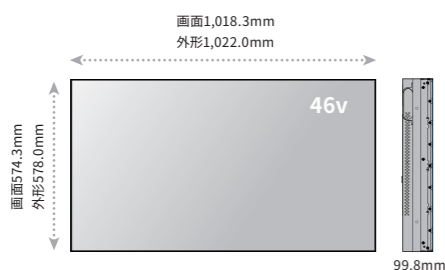

外形寸法	W1,022 × H578 × D99.8mm
画面寸法	W1,018.3 × H574.3mm
PC入力	WUXGA
質量	23.5kg
電源電圧	AC100~240V
消費電力	120W
入出力端子	HDMI, DVI-D, ミニD-Sub15P



特殊ディスプレイ

透過型 55inch

透過型有機ELディスプレイ  
T-OLED55M

¥120,000/1日(税別) 日数掛率B



外形寸法	W1,230 × H711 × D70mm
画面寸法	W1,209.6 × H680.4mm
輝度	400cd/m <sup>2</sup>
解像度	1,920 × 1,080 px
質量	19kg(本体)
電源電圧	AC100~240V
消費電力	200W
入出力端子	HDMI, DisplayPort

55型の透明ディスプレイ

- 厚さ約15mmの超薄型
- 背面もスッキリ
- 圧迫感が無く、空間イメージを損ないません
- イベントの受付や商談スペースに

曲面 55inch

曲面有機ELディスプレイ  
C-OLED55

¥100,000/1日(税別) 日数掛率B

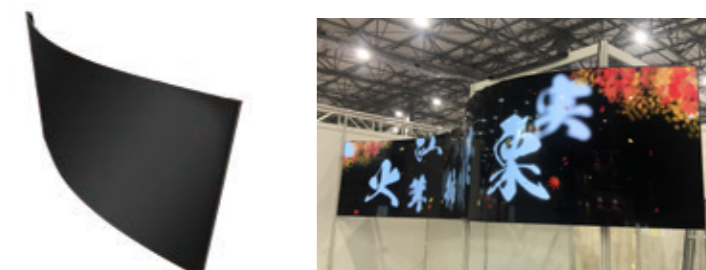

外形寸法	W1,224.5 × H697.8 × D16.5mm
画面寸法	W1,209.6 × H680.4mm
輝度	400cd/m <sup>2</sup>
解像度	1,920 × 1,080 px
質量	11kg(本体)
電源電圧	AC100~240V
消費電力	200W
入出力端子	HDMI, DisplayPort

“曲がる” 55型ディスプレイ

- カーブの微調整が可能
- 超薄型で壁面や柱にもスッキリ取り付け
- 軽量なので施工も簡単
- イベントや展示会に

正方形 18inch

正方形ディスプレイ  
square vision

¥20,000/1日(税別) 日数掛率B

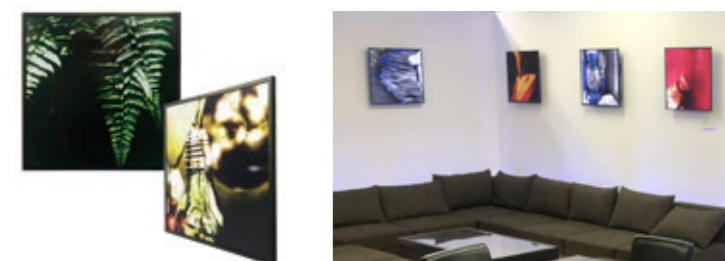

外形寸法	W503.2 × H503.2 × 40mm
画面寸法	W475.78 × H475.78mm
アスペクト比	1:1
解像度	1,920 × 1,920 px
消費電力	50W
電源電圧	AC100V
入出力端子	DVI, HDMI, VGA

フレームアートのような映像

- 画角1:1
- 複数枚でのマルチ使用可能
- 超薄型で壁面にもスッキリ取り付け
- イベントや展示会に

大型液晶ディスプレイ (業務用)

SONY FW-100BZ40J

¥350,000/1日 (税別) 日数掛率B

外形寸法	W2,260 × H1,290 × D98mm
画面寸法	W2,203 × H1,239mm
アスペクト比	16:9
消費電力	426W
電源電圧	AC100V
質量	90kg
PC入力	4K
入力端子	HDMI×4, ビデオ入力, USB×2

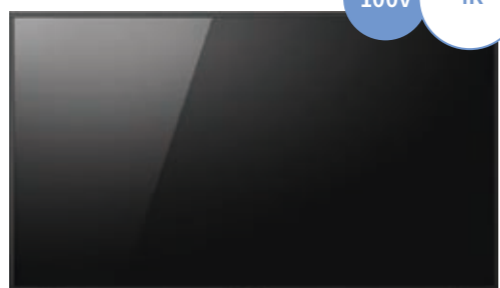

Panasonic TH-98SQ1J

¥350,000/1日 (税別) 日数掛率B

外形寸法	W2,194 × H1,249 × D90mm
画面寸法	W2,158.8 × H1,214.3mm
アスペクト比	16:9
消費電力	685W
電源電圧	AC100V
質量	90kg
PC入力	4K
入力端子	HDMI×2, DVI-D, ミニD-Sub15P, USB×2, DisplayPort

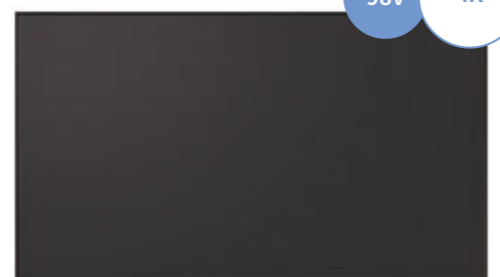

SHARP PN-R903

¥250,000/1日 (税別) 日数掛率B

外形寸法	W2,055 × H1,197 × D121.6mm
画面寸法	W1,993 × H1,121mm
アスペクト比	16:9
消費電力	660W
電源電圧	AC100~240V
質量	75kg
PC入力	WUXGA
入力端子	HDMI×2, DVI-D, ミニD-Sub15P, DisplayPort

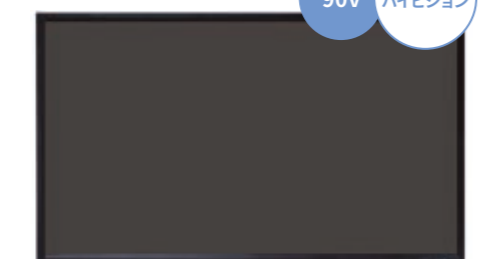

ORION OLSK-K8640NL

¥200,000/1日 (税別) 日数掛率B

外形寸法	W1,931.6 × H1,102.6 × D97.7mm
画面寸法	W1,896.6 × H1,067.6mm
アスペクト比	16:9
消費電力	300W
電源電圧	AC100~240V
質量	62kg
PC入力	4K
入力端子	HDMI 1 & DisplayPort...4K 60Hz HDMI 2~4 ...4K 30Hz

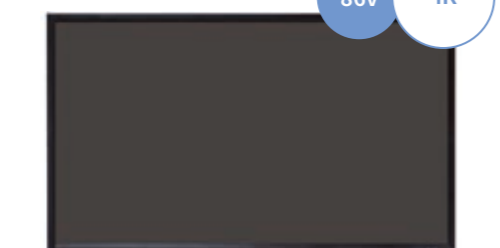

大型液晶ディスプレイ (業務用)

Panasonic TH-86EQ2J

¥200,000/1日 (税別) 日数掛率B

外形寸法	W1,929 × H1,100 × D96mm				
画面寸法	W1,895 × H1,065.9mm				
アスペクト比	16:9				
消費電力	585W	電源電圧	AC100V	質量	50.7kg
PC入力	4K				
入力端子	HDMI×3, ミニD-Sub15p, USB3.0, USB2.0, TypeC				

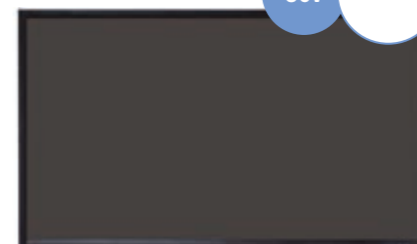

Panasonic TH-75EQ2J

¥120,000/1日 (税別) 日数掛率B

外形寸法	W1,684 × H962 × D96mm				
画面寸法	W1,649.6 × H927.9mm				
アスペクト比	16:9				
消費電力	390W	電源電圧	AC100V	質量	37.3kg
PC入力	4K				
入力端子	HDMI×3, ミニD-Sub15p, USB3.0, USB2.0, TypeC				

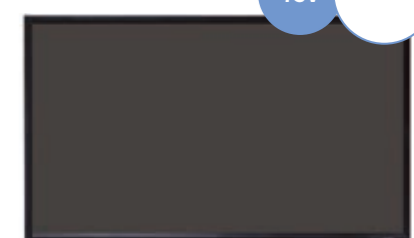

SHARP PN-R706

¥100,000/1日 (税別) 日数掛率B

外形寸法	W1,579 × H918 × D65mm				
画面寸法	W1,539 × H866mm				
アスペクト比	16:9				
消費電力	230W	電源電圧	AC100~240V	質量	45kg
PC入力	WUXGA				
入力端子	HDMI, DVI-D, DisplayPort, ミニD-Sub15p, コンポーネント (BNC)				

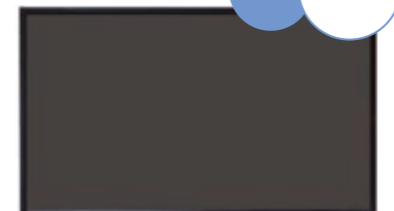

SHARP PN-E703

¥80,000/1日 (税別) 日数掛率B

外形寸法	W1,579 × H916 × D39.4mm				
画面寸法	W1,541 × H877mm				
アスペクト比	16:9				
消費電力	225W	電源電圧	AC100~240V	質量	43kg
PC入力	WUXGA				
入力端子	HDMI×2, DVI-D, DisplayPort, ミニD-Sub15p, コンポーネント (BNC)				

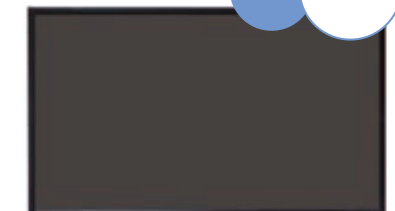

SHARP PN-E702

¥80,000/1日 (税別) 日数掛率B

外形寸法	W1,615 × H947 × D100mm				
画面寸法	W1,539 × H866mm				
アスペクト比	16:9				
消費電力	240W	電源電圧	AC100~240V	質量	50kg
PC入力	WUXGA				
入力端子	HDMI, DVI-D, ミニD-Sub15p, 5BNC (コンポーネント/RGB共用), BNC (ビデオ)				

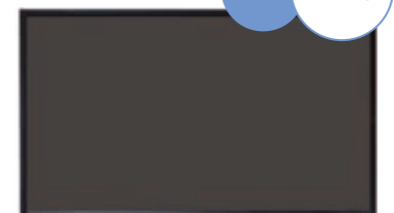

大型液晶ディスプレイ (業務用)

Panasonic TH-65EQ2J

¥80,000/1日 (税別) 日数掛率B

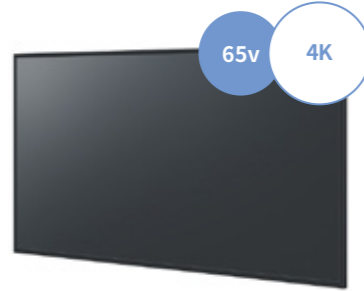

外形寸法	W1,463 × H838 × D94mm		
画面寸法	W1,428.4 × H803.5mm		
アスペクト比	16:9		
消費電力	345W	電源電圧	AC100V
質量	29.7kg		
PC入力	4K		
入力端子	HDMI×3, ミニD-Sub15p, USB3.0, USB2.0, TypeC		

SHARP PN-R603

¥60,000/1日 (税別) 日数掛率B



外形寸法	W1,378 × H794 × D39.4mm		
画面寸法	W1,329 × H748mm		
アスペクト比	16:9		
消費電力	200W	電源電圧	AC100~240V
質量	32kg		
PC入力	WUXGA		
入力端子	HDMI×2, DVI-I, DisplayPort, ミニD-Sub15p		

Panasonic TH-55EQ2J

¥55,000/1日 (税別) 日数掛率B

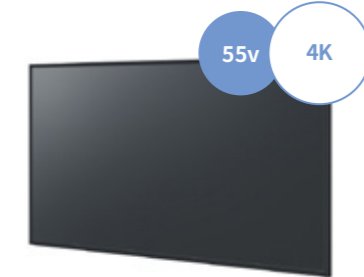

外形寸法	W1,242 × H713 × D66mm		
画面寸法	W1,209.6 × H680.4mm		
アスペクト比	16:9		
消費電力	280W	電源電圧	AC100V
質量	18kg		
PC入力	4K		
入力端子	HDMI×3, ミニD-Sub15p, USB3.0, USB2.0, TypeC		

Panasonic TH-55EQ1J

¥55,000/1日 (税別) 日数掛率B



外形寸法	W1,240 × H712 × D62 mm		
画面寸法	W1,209 × H680mm		
アスペクト比	16:9		
消費電力	195W	電源電圧	AC100V
質量	17kg		
PC入力	4K		
入力端子	HDMI×2, DVI-D, ミニD-Sub15p, 4極ミニジャック, USB3.0		

Panasonic TH-55LFE8J

¥50,000/1日 (税別) 日数掛率B



外形寸法	W1,239 × H712 × D62 mm		
画面寸法	W1,209 × H680mm		
アスペクト比	16:9		
消費電力	170W	電源電圧	AC100V
質量	16kg		
PC入力	WUXGA		
入力端子	HDMI×2, DVI-D, ミニD-Sub15p, 4極ミニジャック, USB2.0		

Panasonic TH-50EQ2J

¥50,000/1日 (税別) 日数掛率B



外形寸法	W1,129 × H649 × D66mm		
画面寸法	W1,095.8 × H616.4mm		
アスペクト比	16:9		
消費電力	255W	電源電圧	AC100V
質量	15.5kg		
PC入力	4K		
入力端子	HDMI×3, ミニD-Sub15p, USB3.0, USB2.0, TypeC		

液晶ディスプレイ (業務用)

Panasonic TH-50EQ1J

¥50,000/1日 (税別) 日数掛率B

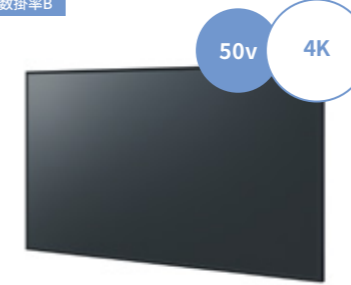

外形寸法	W1,124 × H647 × D70 mm		
画面寸法	W1,095 × H616mm		
アスペクト比	16:9		
消費電力	178W	電源電圧	AC100V
質量	14kg		
PC入力	4K		
入力端子	HDMI×2, DVI-D, ミニD-Sub15p, 4極ミニジャック, USB3.0		

SHARP PN-L501C

¥55,000/1日 (税別) 日数掛率B



外形寸法	W1,151 × H686 × D68.5mm		
画面寸法	W1,095.8 × H616.4mm		
アスペクト比	16:9		
消費電力	105W	電源電圧	AC100~240V
質量	28kg		
PC入力	WUXGA		
入力端子	HDMI×2, ミニD-sub15P, DisplayPort		

Panasonic TH-43EQ2J

¥35,000/1日 (税別) 日数掛率B

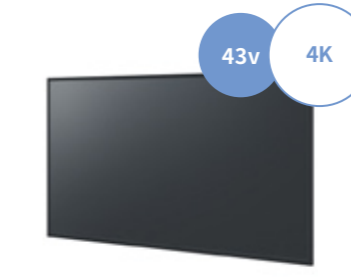

外形寸法	W973 × H562 × D65mm		
画面寸法	W941.1 × H529.4mm		
アスペクト比	16:9		
消費電力	225W	電源電圧	AC100V
質量	11.7kg		
PC入力	4K		
入力端子	HDMI×3, ミニD-Sub15p, USB3.0, USB2.0, TypeC		

Panasonic TH-43LFE8J

¥35,000/1日 (税別) 日数掛率B

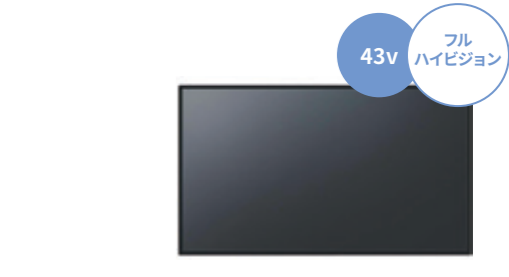

外形寸法	W969 × H560 × D61mm		
画面寸法	W940 × H529mm		
アスペクト比	16:9		
消費電力	135W	電源電圧	AC100V
質量	8.7kg		
PC入力	WUXGA		
入力端子	HDMI×2, DVI-D, ミニD-Sub15p, 4極ミニジャック, USB2.0		

SHARP PN-L401C

¥40,000/1日 (税別) 日数掛率B



外形寸法	W939×H546×D65mm		
画面寸法	W878.1 × H485.3mm		
アスペクト比	16:9		
消費電力	89W	電源電圧	AC100~240V
質量	17.5kg		
PC入力	WUXGA		
入力端子	HDMI×2, ミニD-sub15P, DisplayPort		

Panasonic TH-32EF1J

¥21,000/1日 (税別) 日数掛率B

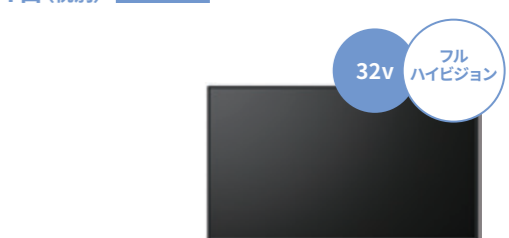

外形寸法	W727 × H426 × D64 mm		
画面寸法	W698 × H392mm		
アスペクト比	16:9		
消費電力	65W	電源電圧	AC100V
質量	5.3kg		
PC入力	WUXGA		
入力端子	HDMI×2, DVI-D, ミニD-sub15P, 4極ミニジャック, USB2.0		

液晶ディスプレイ (業務用・屋外)

屋外専用液晶ディスプレイ JDS-OD75

¥180,000/1日 (税別) 日数掛率B

75v フルハイビジョン



専用スタンドだけで、簡単&スピーディー設置

ディスプレイをスタンド「ODS-01」に取り付けると簡単に高さを微調整できるため、施工時間の大幅短縮が可能です。

外形寸法	W1,630 × H1,020 × D210mm
画面寸法	W1,435 × H810mm
アスペクト比	16:9
輝度	2,500cd/m <sup>2</sup>
消費電力	450W
電源電圧	AC100V
質量	127kg
PC入力	Full HD (1,920 × 1,080px)
入力端子	HDMI

屋外専用液晶ディスプレイ JDS-OD65

¥130,000/1日 (税別) 日数掛率B

65v 4K



専用スタンドだけで、簡単&スピーディー設置

ディスプレイをスタンド「ODS-01」に取り付けると簡単に高さを微調整できるため、施工時間の大幅短縮が可能です。

外形寸法	W1,630 × H1,020 × D210mm
画面寸法	W1,435 × H810mm
アスペクト比	16:9
輝度	2,500cd/m <sup>2</sup>
消費電力	450W
電源電圧	AC100V
質量	140kg
PC入力	4K
入力端子	HDMI

屋外専用液晶ディスプレイ Panasonic TH-47LFX60J

¥70,000/1日 (税別) 日数掛率B

47v フルハイビジョン



スタンド「DHS-02」使用可能

フロアモニターとしても



外形寸法	W1,162 × H706 × D216mm				
画面寸法	W1,039 × H584mm				
アスペクト比	16:9	輝度	2,000cd/m <sup>2</sup>		
消費電力	370W	電源電圧	AC100V	質量	約47kg
PC入力	Full HD (1,920 × 1,080px)				
入力端子	HDMI, DVI-D, ミニD-sub15P, ミニステレオ				

屋外専用液晶ディスプレイ JDS-OD32

¥38,000/1日 (税別) 日数掛率B

47v フルハイビジョン



スタンド「DHS-02」「DS-03」使用可能

フロアモニターとしても



外形寸法	W792 × H506 × D185mm (通風口含む)				
画面寸法	W698 × H393mm				
アスペクト比	16:9	輝度	3,000cd/m <sup>2</sup>		
消費電力	370W	電源電圧	AC100V	質量	約25kg
PC入力	Full HD (1,920 × 1,080px)				
入力端子	HDMI, DisplayPort				

屋外専用 165インチ、113インチLEDビジョンもご用意しています

オリジナルスタンドとのセットで高輝度・高精細LEDをスピーディーに設置



屋外専用 165型 3.9mmピッチLEDディスプレイ JDS-OD165L + RS-02

¥900,000/1日 (税別) 日数掛率B

- 165インチの大型LEDディスプレイを、「RS-02」にスタンド立て
- トラスなどの駆体を必要とせず、素早く高い位置にセッティング

JDS-OD165L

画面寸法	W3,500 × H2,000mm		
ピクセルピッチ	3.9mm	輝度	4,000cd/m <sup>2</sup>
消費電力	4.5kw		
電源電圧	110-220V / 200-240V		
入力端子	DVI, HDMI, SDI		

※RS-02の詳細はスタンドページをご参照ください

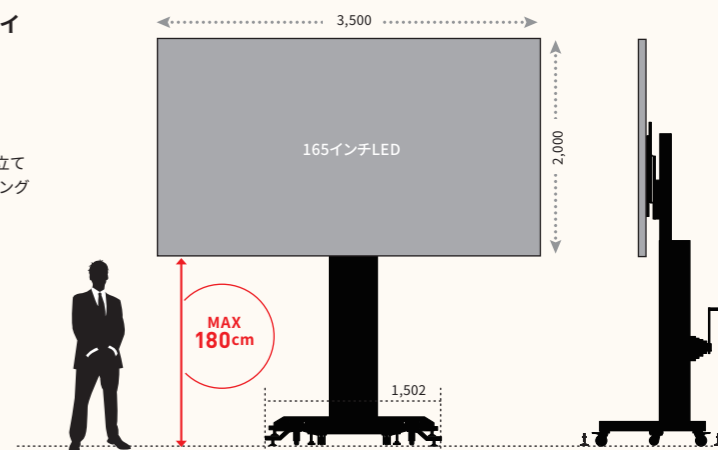

屋外専用 113型 2.9mmピッチLEDディスプレイ JDS-OD113L + ODS-01

¥400,000/1日 (税別) 日数掛率B

- 113インチの大型LEDディスプレイを、「ODS-01」にスタンド立て
- トラスなどの駆体を必要とせず、素早く高い位置にセッティング

JDS-OD113L

画面寸法	W2,500 × H1,406.3mm		
ピクセルピッチ	2.9mm	輝度	3,000cd/m <sup>2</sup>
表示解像度	840×480ドット		
消費電力	2.5kw		
本体重量	約160kg		
電源電圧	110-220V / 200-240V		
入力端子	DVI, HDMI, SDI		

※ODS-01の詳細はスタンドページをご参照ください

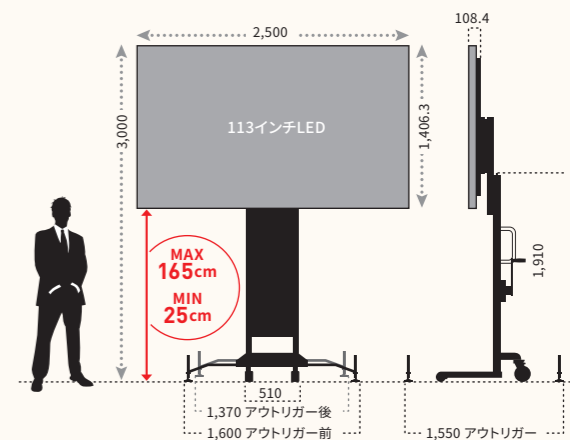

液晶ディスプレイ (業務用・タッチパネル)

タッチパネルディスプレイ  
SHARP PN-L501C

¥55,000/1日 (税別) 日数掛率B

50v フルハイビジョン



外形寸法	W1,151 × H686 × D68.5mm		
画面寸法	W1,095.8 × H616.4mm		
アスペクト比	16:9		
消費電力	105W	電源電圧	AC100~240V 質量 28kg
PC入力	WUXGA		
入力端子	HDMI×2, ミニD-sub15P, DisplayPort		

タッチパネルディスプレイ  
SHARP PN-L401C

¥40,000/1日 (税別) 日数掛率B

40v フルハイビジョン



外形寸法	W939 × H546 × D65mm		
画面寸法	W878.1 × H485.3mm		
アスペクト比	16:9		
消費電力	89W	電源電圧	AC100~240V 質量 17.5kg
PC入力	WUXGA		
入力端子	HDMI×2, ミニD-sub15P, DisplayPort		

液晶ディスプレイ (民生用)

SONY KJ-85X9500G

¥180,000/1日 (税別) 日数掛率B

85v 4K



外形寸法	W1,910 × H1,099 × D73mm		
画面寸法	W1,876 × H1,056.4mm		
アスペクト比	16:9		
消費電力	430W		
電源電圧	AC100V		
質量	45kg		
PC入力	4K		
入出力端子	HDMI×4, DVI-D, デジタル音声出力, ヘッドホン出力, USB×3		

SHARP LC-80GL7

¥150,000/1日 (税別) 日数掛率B

80v フルハイビジョン

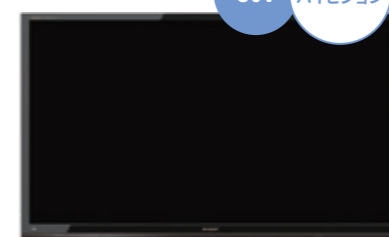

外形寸法	W1,862 × H1,112 × D99mm		
画面寸法	W1,771 × H996mm		
アスペクト比	16:9		
消費電力	283W		
電源電圧	AC100V		
質量	51kg		
PC入力	WUXGA		
入出力端子	HDMI×4, D端子, ミニD-Sub15P, ビデオ(RCA)		

SHARP LC-60DS6

¥60,000/1日 (税別) 日数掛率B

60v フルハイビジョン

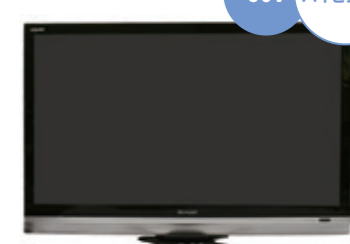

外形寸法	W1,444 × H940 × D116mm		
画面寸法	W1,329 × H748mm		
アスペクト比	16:9		
消費電力	390W		
電源電圧	AC100V		
質量	41kg		
PC入力	WUXGA		
入出力端子	HDMI, D5端子, ミニD-sub15p, Sビデオ, ビデオ(RCA)		

LG 22EA63V-P

¥6,000/1日 (税別) 日数掛率B

21.5v WXGA



外形寸法	W500 × H380 × D178mm		
質量	2.7kg		
消費電力	26W		
PC入力	WXGA		
入出力端子	HDMI, DVI-D, ミニD-sub15p		

EIZO EV2116W-A

¥6,000/1日 (税別) 日数掛率B

21.5v フルハイビジョン



外形寸法	W508 × H373.5 × D157mm		
質量	5.0kg		
消費電力	11W		
PC入力	WUXGA		
入出力端子	HDMI, DVI-D, ミニD-sub15p		

ADTECHNO LCD1560S

¥10,000/1日 (税別) 日数掛率B

15.6v フルハイビジョン



外形寸法	W383 × H239 × D37.7mm		
質量	2.7kg		
消費電力	16W		
PC入力	WUXGA		
入出力端子	3G-SDI, HDMI, ミニD-sub15p, ビデオ入力		

ADTECHNO LCD1015S

¥6,000/1日 (税別) 日数掛率B

10.1v WXGA



外形寸法	W245 × H168 × D29.5mm		
質量	1.0kg		
消費電力	10W		
PC入力	WXGA		
入出力端子	HDMI, DVI-D, SDI, ミニD-sub15p		

ディスプレイスタンド

リフターディスプレイスタンド RS-02

特許 第6120517号

¥45,000/1日(税別) 日数掛率B

~103v 対応 リフター式

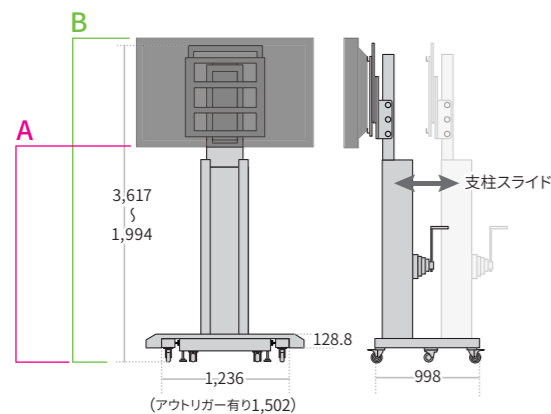

スタンド高 単位:mm

	A(約)	B(約)
FW-100BZ40J	計測中	計測中
TH-98SQ1J	計測中	計測中
PN-R903	350 ~ 2,700	1,550 ~ 3,900

※アウトリガーはオプションです。  
※おおよその数値を表記していますので、多少の誤差が生じます。  
※70インチ以下のディスプレイにも対応可能です。

屋外専用ディスプレイスタンド ODS-01

¥18,000/1日(税別) 日数掛率B

屋外専用 大型ディスプレイ対応 リフター式

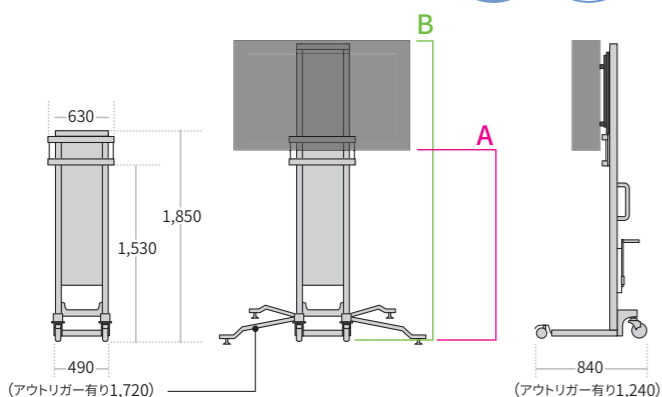

スタンド高 単位:mm

	A(約)	B(約)
JDS-OD113L	MAX1,650	MAX3,056
JDS-OD75	MAX1,600	MAX2,700
JDS-OD65	MAX1,500	MAX2,520

※おおよその数値を表記していますので、多少の誤差が生じます。

ディスプレイスタンド

ディスプレイスタンド DHS-02

¥9,000/1日(税別) 日数掛率B

32~ 軽80v 対応 昇降式

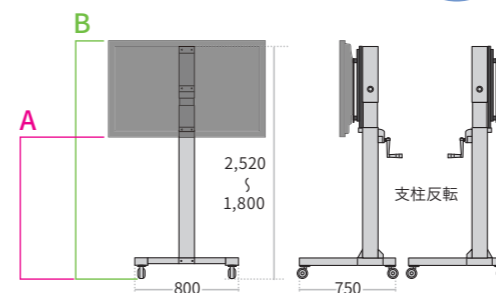

スタンド高 単位:mm

	A(約)	B(約)
TH-86EQ2J	計測中	計測中
KJ-85X9500G	990 ~ 1,670	2,092 ~ 2,772
LC80GL7	873 ~ 1,553	1,985 ~ 2,665
PN-R706	計測中	計測中
PN-E703	1,018 ~ 1,698	1,934 ~ 2,614
PN-E702	1,055 ~ 1,950	2,000 ~ 2,715
PN-R603	1,019 ~ 1,699	1,813 ~ 2,492
PN-L501C	1,180 ~ 1,860	1,866 ~ 2,546
PN-L401C	1,252 ~ 1,932	1,798 ~ 2,478
TH-75EQ2J	1,040 ~ 1,720	2,002 ~ 2,682
TH-65EQ2J	1,105 ~ 1,785	1,944 ~ 2,624
TH-55EQ2J	1,165 ~ 1,880	1,878 ~ 2,593
TH-55EQ1J	1,165 ~ 1,880	1,877 ~ 2,592
TH55LFE8J	1,165 ~ 1,880	1,877 ~ 2,592
TH-50EQ2J	1,200 ~ 1,915	1,850 ~ 2,565
TH-50EQ1J	1,210 ~ 1,925	1,860 ~ 2,575
TH-47LFX60J	1,170 ~ 1,885	1,780 ~ 2,495
TH-43EQ2J	1,020 ~ 1,700	1,580 ~ 2,260
TH-43LFE8J	1,020 ~ 1,700	1,580 ~ 2,260
LC-60DS6	1,080 ~ 1,795	2,020 ~ 2,735
LC-37ES50	1,185 ~ 1,900	1,795 ~ 2,510
LC-32D30B	1,270 ~ 1,985	1,815 ~ 2,530

※おおよその数値を表記していますので、多少の誤差が生じます。

ディスプレイスタンド DS-01

¥6,000/1日(税別) 日数掛率B

32~55v 対応 3段階200mmピッチ

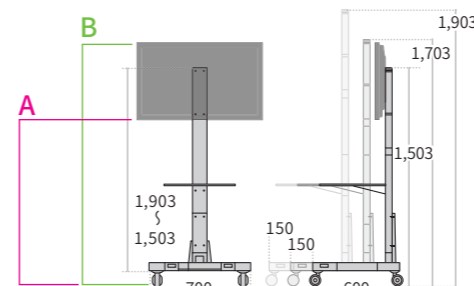

スタンド高 単位:mm

	A(約) 3段階ピッチ		B(約) 3段階ピッチ	
	MIN	MAX	MIN	MAX
PN-R603	828	1,028	1,228	1,622
PN-L501C	880	1,080	1,280	1,666
PN-L401C	950	1,150	1,350	1,766
TH55EQ2J	870	1,070	1,270	1,696
TH55EQ1J	870	1,070	1,270	1,783
TH50EQ2J	870	1,070	1,270	1,822
TH50EQ1J	900	1,100	1,300	1,782
TH-55LFE8J	910	1,110	1,310	1,949
TH-47LFX60J	870	1,070	1,270	1,557
TH43EQ2J	910	1,110	1,310	1,757
TH-43LFE8J	870	1,070	1,270	1,957
TH-32EF1J	850	1,050	1,250	1,582
LC-37ES50	850	1,050	1,250	1,780
LC-32D30B	944	1,144	1,344	1,756
	944	1,144	1,344	1,956
	1,075	1,275	1,425	1,505
	885	1,085	1,285	1,705
	885	1,085	1,285	1,905
	965	1,165	1,365	1,504
				1,704
				1,904
				1,500
				1,700
				1,896
				1,909

※おおよその数値を表記していますので、多少の誤差が生じます。

ディスプレイスタンド DS-03

¥6,000/1日(税別) 日数掛率B

32~55v 対応 5段階75mmピッチ

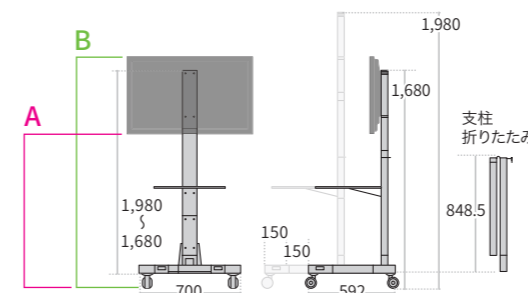

スタンド高 単位:mm

	A(約) 5段階ピッチ		B(約) 5段階ピッチ	
	MIN	MAX	MIN	MAX
PN-L501C	1,057	1,357	1,743	2,043
PN-L401C	1,125	1,425	1,671	1,971
TH55EQ2J	1,044	1,344	1,757	2,057
TH55EQ1J	1,043	1,343	1,755	2,055
TH50EQ2J	1,076	1,376	1,725	2,025
TH50EQ1J	1,086	1,386	1,733	2,033
TH-55LFE8J	1,045	1,345	1,755	2,055
TH43EQ2J	1,119	1,419	1,680	1,980
TH-43LFE8J	1,116	1,416	1,676	1,976
TH-32EF1J	1,250	1,550	1,675	1,975
LC-37ES50	1,060	1,360	1,671	1,971
LC-32D30B	1,140	1,440	1,684	1,984

※おおよその数値を表記していますので、多少の誤差が生じます。



ディスプレイ取付金具

26~47v対応 VESA規格  
スタンド用・壁掛け用金具 **MH-451B**

¥2,000 /1日 (税別) 日数掛率B

VESA 規格 100/100~200/200 に対応します。  
耐荷重：50Kg



37~80v対応 VESA規格  
スタンド用・壁掛け用金具 **MH-653B**

¥3,000 /1日 (税別) 日数掛率B

VESA 規格 100/100~400/400 に対応します。  
耐荷重：80Kg



19~37v対応 VESA規格 壁掛け用金具 **MF202**

¥1,000 /1日 (税別) 日数掛率B

VESA 規格 75/75、100/100、200/300 に対応します。  
耐荷重：27.2Kg



32v対応 スタンド用・壁掛け用金具  
**D-MF32**

¥3,000 /1日 (税別) 日数掛率B



ME40対応 スタンド用・壁掛け用金具  
**D-MF40**

¥3,000 /1日 (税別) 日数掛率B



ME55, 37~45v対応 スタンド用・壁掛け用金具  
**D-MF37**

¥3,000 /1日 (税別) 日数掛率B



50~103v対応 スタンド用・壁掛け用金具  
**D-MF50**

¥3,000 /1日 (税別) 日数掛率B



50~103v対応 傾斜金具  
**D-MFS50**

¥4,000 /1日 (税別) 日数掛率B

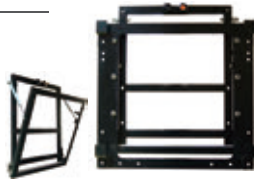

ME55, 37~45v対応 傾斜金具  
**D-MFS37**

¥4,000 /1日 (税別) 日数掛率B



トラス吊り金具 **D-MFTzi**

¥2,000 /1日 (税別) 日数掛率B

傾斜金具 D-MFS37、D-MFS05 との併用で  
トラス吊り傾斜金具として使用できます。



トラス掛け傾斜金具 **D-MFTka**

¥5,000 /1日 (税別) 日数掛率B

VESA 規格 100/100~400/400 に対応します。



システムパネル用金具

50~103v対応 **D-MFO50** ¥1,000 /1日 (税別) 日数掛率B

ME40対応 **D-MFO40** ¥1,000 /1日 (税別) 日数掛率B

ME55, 37~45v対応 **D-MFO37** ¥1,000 /1日 (税別) 日数掛率B

システムパネルやトラスに  
簡単に取り付けられます。  
スチール製で強く  
シンプルな構造。  
2枚で1セットです。

